



Feiyu Pocket 3

口袋云台相机

使用说明

V1.0

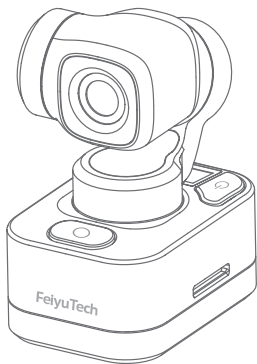

教学视频



目录

1. 概览	1
2. 清单	1
3. 开始使用	2
3.1 充电	2
3.2 安装 MicroSD 卡	2
3.3 安装扩展底座	3
3.4 使用保护壳	3
4. 操作	4
4.1 跟随模式介绍	4
4.2 电源键	4
4.3 云台模式键	4
4.4 拍摄键	4
4.5 指示灯	5
4.6 云台校准	5
4.7 相机重置	5
5. 使用 FeiyuCam App	6
5.1 连接相机 Wi-Fi	6
5.2 相机界面	6
5.3 固件升级	8
6. 选配配件	8
6.1 遥控手柄 (选配)	8
6.2 手机夹 (选配)	9
6.3 延长杆 (选配)	10
6.4 防水壳 (选配)	11
7. 参数	13

使用建议

本产品提供了以下资料，建议使用前先观看和阅读。

- (1) 快速入门手册
- (2) 使用说明书（电子版）
- (3) 教学视频教程

教程

* 可在飞宇官网 <https://www.feiyu-tech.cn/play/> 观看教学视频或扫描二维码前往。



下载 App

连接 FeiyuCam App 可实现更多功能。
扫描二维码或在应用商店搜索“FeiyuCam”下载

* 系统要求：iOS 13.0 或更高版本，Android 6.0 或更高版本

* Android 版本请使用浏览器扫描二维码下载



iOS



Android

1. 概览

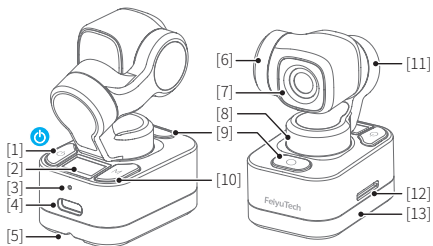
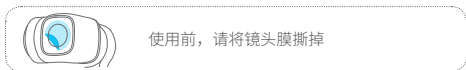

[1] 电源键

[2] 显示屏

[3] 麦克风

[4] Type-C 充电接口

[5] 燕尾槽

[6] 俯仰轴

[7] 镜头

[8] 航向轴

[9] 拍摄键 / 指示灯

[10] 云台模式键

[11] 横滚轴

[12] MicroSD 卡槽

[13] 磁吸底座

2. 清单



① 主机 x 1

② 扩展底座 x 1

③ 三脚架 x 1

④ 保护壳 x 1

⑤ Type-C 数据线 x 1

⑥ 腕带 x 2

⑦ 收纳袋 x 1

⑧ 说明书 x 1



3. 开始使用



- (1) 首次使用时，请务必先充满电。
- (2) 当您不使用时，请关闭电源。

3.1 充电

使用 Type-C 数据线连接充电接口充电。
建议每月至少充电一次。

充电状态	开机充电（显示屏指示）	关机充电（指示灯指示）
充电中	 显示	红灯亮
充电完成	 消失	熄灭

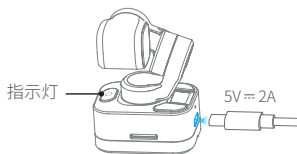

3.2 安装 microSD 卡

建议使用传输速度达到 UHS - I Speed Grade 3 (U3) 评级的 microSD 卡 (自备)。

初次安装的 microSD 卡，建议使用本产品格式化后再存储数据。

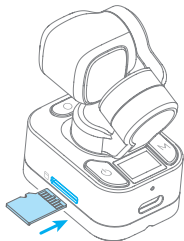

3.3 安装扩展底座

将云台底部磁吸底座按图示方向滑入扩展底座，使扩展底座突出的圆珠卡入燕尾槽。

取出时，按安装的相反方向小心推出即可

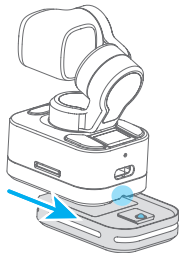

扩展底座自带 1/4 英寸螺孔、腕带槽，可拓展安装三脚架、腕带等。

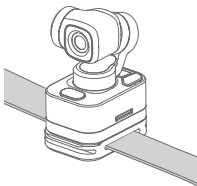
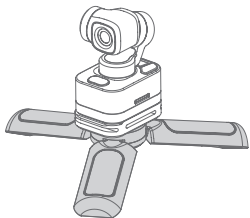

3.4 使用保护壳

当不使用时，请用保护壳保护云台相机。

用手按压保护壳两侧开口处的边，同时向下罩住相机（如下图所示），注意开口大的一端朝充电口。

取下时按以上方式反向拉出。

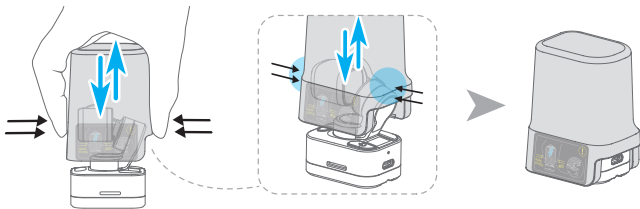

4. 操作

4.1 跟随模式介绍

航向跟随 (HF): 仅航向跟随, 俯仰、横滚方向不跟随

航向和俯仰跟随 (TF): 航向、俯仰跟随, 横滚方向不跟随

全跟随 (AF): 航向、俯仰、横滚方向全跟随

锁定 (LK): 航向、俯仰、横滚方向均不跟随

潜水模式 (DV): 搭配防水壳 (选配) 使用的模式, 相机镜头朝上, 航向、俯仰、横滚方向全跟随

4.2 电源键

长按 1 秒: 开 / 关机

单击: 切换拍照 / 录像 / 最近使用功能

单击 (开机连接电脑时): 切换外置摄像头 (PCCAM)/U 盘读取模式 (Udisk)

长按 8 秒: 强制关机

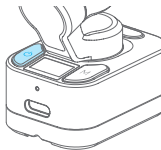

4.3 云台模式键

单击: 航向和俯仰跟随 / 全跟随 / 航向跟随 (依次切换)

双击: 回中

三连击: 进入 / 退出自拍模式

四连击: 进入潜水模式 (单击此键退出)

按住: 进入锁定模式



4.4 拍摄键

单击: 开始录像 / 停止录像 / 拍照

长按 3 秒: 开 / 关 Wi-Fi



4.5 指示灯

状态指示			充电指示 (关机中)	
拍照	视频录制	固件升级	充电中	充电完成
绿灯闪烁 1 次	绿灯持续闪烁		红灯亮	熄灭

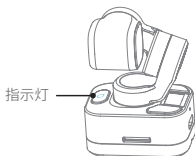

4.6 云台校准

当发现镜头不水平时，可使用云台校准。

方式：电源键 + 云台模式键同时按下



4.7 相机重置

可使相机参数恢复出厂设置。

方式：电源键 + 拍摄键同时按下



5. 使用 FeiyuCam App

5.1 连接相机 Wi-Fi

打开 FeiyuCam App, 点击 [Feiyu Pocket] 选项卡, 长按拍摄键打开 Wi-Fi, 按 App 提示连接设备。



5.2 相机界面

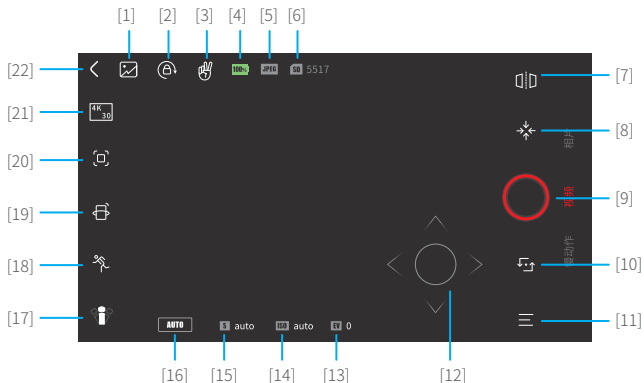

[1] 相册



进入相册

[2] 锁定方向















锁定当前屏幕方向

- [3] 手势拍摄  对着镜头摆“V形”手势，即可激发拍摄视频或照片
- [4] 电量显示  显示设备剩余电量
- [5] 文件格式  显示保存的文件格式
- [6] 存储容量  显示剩余的存储容量
- [7] 镜像  镜像预览画面
- [8] 云台回中  恢复镜头至当前朝向居中状态。
- [9] 拍摄  拍摄视频或照片
- [10] 自拍模式  镜头水平转动 180°
- [11] 相机设置  设置当前拍摄模式参数，以及格式化 microSD 卡，查看设备信息等

参数	拍摄模式					
	拍照	视频	慢动作	延时摄影	全景拍照	动态延时
视角	√	√				
抗闪烁	√	√	√	√	√	√
网格	√	√	√	√	√	√
水印	√	√	√	√		√
拍照比例	√					
照片格式	√					
视频格式		√	√	√		√
色彩		√	√	√		√
白平衡	√	√	√	√	√	√
全景拼接					√	

- [12] 模拟摇杆  按住圆圈向左向右可控制航向方向，向上向下可控制俯仰方向
- [13] 曝光补偿  显示或设置当前曝光补偿
- [14] 感光度  显示或设置当前感光度
- [15] 快门速度  显示或设置当前快门速度
- [16] 自动 / 手动模式  切换自动或手动模式
- [17] 跟随模式  全跟随模式 (FPV)
-  航向和俯仰跟随模式
-  航向跟随模式

		跟随灵敏
		跟随柔和
[18] 跟随灵敏度		骑行模式（穿戴）
		跟随灵敏（手持）
		跟随柔和（手持）
[19] 手机体感模式		开启后可通过手机体感控制航向或俯仰角度 * 需手机陀螺仪传感器支持。
[20] 智能跟随		物体跟随: 开启后，在相机界面中框选要锁定的目标，镜头即可自动跟随目标转动
		人脸跟随: 开启后，在相机界面中自动锁定人脸目标，镜头可自动跟随目标转动
[21] 参数设置		视频模式下显示，可设置视频分辨率、帧率、画质
		照片模式下显示，可设置拍照倒计时时间
		延时摄影模式下显示，可设置延时间隔、时长、轨迹
[22] 返回		返回上一级

5.3 固件升级

打开 Feiyu Cam App，在 [主页] 选项卡，点击用户信息栏右上角“...”，选择“固件更新”，保证移动网络正常，保证 SD 卡插入相机后开始升级，时长约 3 分钟。

6. 选配配件

6.1 遥控手柄（选配）

使用 Feiyu Pocket 3 遥控手柄，可实现更多功能与控制。
按以下方式可进行安装与连接，更多功能的操作请参阅该遥控手柄说明书。

安装与连接步骤

6.1.1 Type-C 连接

将 Feiyu pocket 3 云台相机尾部燕尾槽对准遥控手柄凸起的滑槽，沿着滑槽滑入连接 Type-C 接口。通电状态下时即可使用遥控手柄操控云台相机。

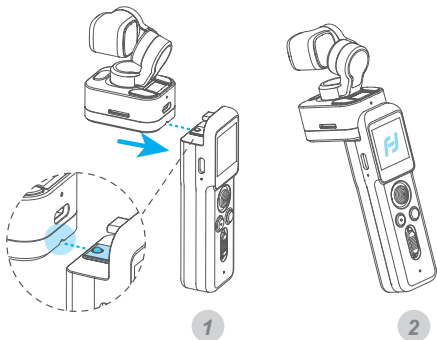

6.1.2 无线连接

首次使用时，需将遥控手柄与云台相机组合后开机。（参考 6.1.1）

将遥控手柄与云台相机分离，云台屏幕显示无线连接状态 ，即可无线操控云台相机。

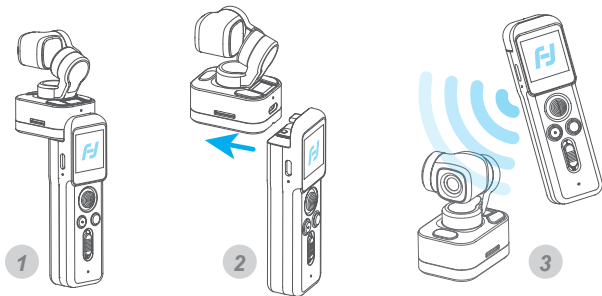

6.2 手机夹（选配）

使用 Feiyu Pocket 3 手机夹按步骤固定手机，连接云台后，通过 FeiyuCam APP 可实时监控拍摄画面。

安装步骤

- (1) 将云台扩展底座取下，将云台底部按图示方向滑入，使手机夹突出的圆珠卡入燕尾槽。
- (2) 拉开手机夹，夹上手机。
- (3) 完成。

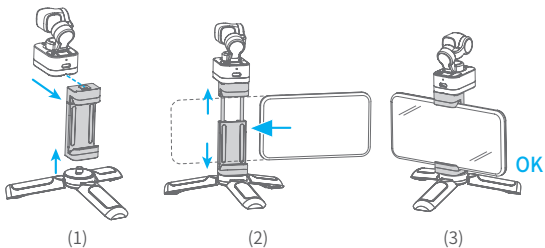

6.3 延长杆（选配）

搭配 Feiyu Pocket 3 延长杆可延长拍摄臂距。

安装步骤（以已选配遥控手柄为例）

- (1) 将云台扩展底座取下，将云台底部按图示方向滑入，使延长杆突出的圆珠卡入燕尾槽。
- (2) 将延长杆底部滑入遥控器，使遥控器手柄突出的圆珠卡入燕尾槽。
- (3) 向下扣延长杆尾部固定锁，即可锁紧。

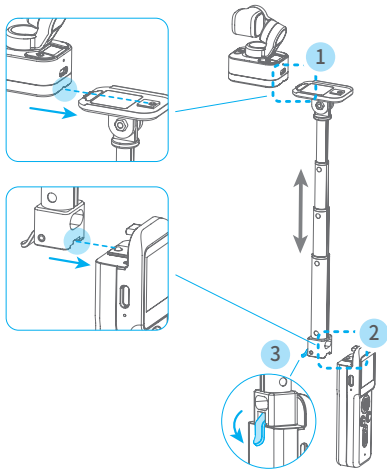

6.4 防水壳（选配）

- [1] 防水罩
- [2] 锁紧环
- [3] 电源开关键
- [4] 快门键
- [5] 挂绳孔
- [6] 1/4 英寸螺纹孔

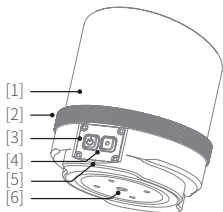

6.4.1 检测

首次使用或闲置过长时，请先进行防水检测。

未装入机器的情况下，套上防水罩，拧紧锁紧环，置入深约 30cm 的水中至少 10 分钟，观察有无渗水。如有渗水请检查安装是否异常或防水壳有无破损。

6.4.2 安装

(1) 打开防水罩：按解锁方向旋转锁紧环至防水罩可取出。

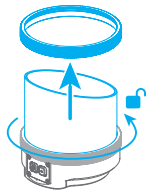

(2) 选择潜水模式：开启 Feiyu Pocket 3，四连击云台模式键，进入潜水模式*。



* 潜水模式是配套使用防水壳时的工作模式。

禁用：跟随模式设置 / 自拍 / 延时摄影 / 全景模式 / 遥控手柄

(3) 置入相机：在潜水模式下，将 Feiyu Pocket 3 **关机后**，顺着滑槽滑入，接入 Type-C 接头。

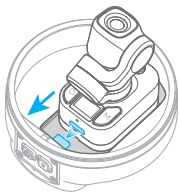

(4) 安装防水罩：将紧锁紧套入防水罩，卡入防水壳手柄卡口，**拧紧锁紧环**。

用手晃动防水罩，检查是否有虚位，如有，请再次拧紧锁紧环。

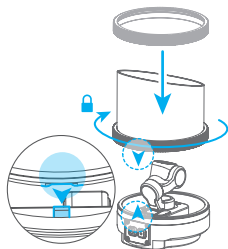

(5) 安装三脚架：根据使用需求，选择安装三脚架。

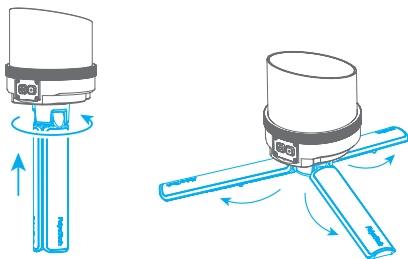

6.4.3 操作

请确保锁紧环处于锁紧状态

电源键

长按：开 / 关机
单击：切换拍摄模式

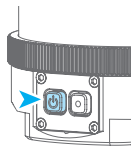

快门键

单击：开始录像 / 停止录像 / 拍照

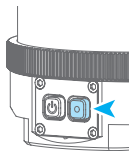

7. 参数

产品名	Feiyu Pocket 3 口袋云台相机
型号	FeiyuVCAM3S
可控转动范围	俯仰可控角度: $-95^{\circ} \sim +50^{\circ}$ 横滚可控角度: $+45^{\circ} \sim -45^{\circ}$ 航向可控角度: $-220^{\circ} \sim +40^{\circ}$
抖动抑制量	$\pm 0.005^{\circ}$
最大控制转速	$180^{\circ} / s$
机身尺寸	46.5*32.6*60.3mm
机身重量	约 86g
机身材质	航空铝合金、PC
防水等级	不防水
电池	容量: 280mAh 类型: 锂离子电池 能量: 2.072Wh 电压: 7.4V 使用环境温度: $0^{\circ}C \sim +40^{\circ}C$
工作时间	约 60 分钟 (1080p@30fps)
充电时间	约 1.5h (5V 2A)
相机	影像传感器: 1/2.3" CMOS 有效像素: 1200 万 镜头: FOV: 130° F2.0 等效焦距: 16mm ISO 范围: 100~3200 电子快门速度: 1/8000~16s 照片最大分辨率: 4000×3000 照片拍摄模式: 单张拍照, 全景拍照, 静态延时, 轨迹延时 录像分辨率: 4K $3840 \times 2160@60/50/48/30/25/24fps$ 2.7K $2720 \times 1520@60/50/48/30/25/24fps$ 1080P $1920 \times 1080@120/60/50/48/30/25/24fps$ 录像模式: 普通录影、延时摄影、慢动作 最大动态视频码流: 4K 60 帧 最大值 120Mbps 支持文件系统: FAT32, exFAT 图片格式: JPG/JPG+DNG 视频格式: MOV, MP4

支持储存卡类型	Micro SD, 最大支持 512G (建议使用 U3 及以上高速卡)
音频输出	48KHz, AAC
显示屏	0.42 英寸 /OLED/72*40
Wi-Fi	2.4GHz, 带宽: 20MHz

免责声明

感谢您使用飞宇科技产品。本文所提及的内容关系到您的安全、合法权益及责任，请务必认真阅读，以及按照指导正确设置和使用本产品。不按照本文的说明和警告来操作，可能会给您和周围的人带来伤害，损坏本产品或周围产品。

禁止任何用户的任何非法用途。用户将为购买和使用产品的一切行为负责。对于本产品，本公司不承担终端客户对本产品所有调试和使用当中的风险和责任（包括直接或间接或者第三方的损失）。

我公司对于任何从非正常渠道获得或不明用途的产品，将不予任何服务。

注意

1. 确保本产品开启过程及开启后，电机转动不受外力阻挡。
2. 未标注防水或防泼水的产品，请勿将其接触到水或其他液体。防水或防泼水产品请勿将其接触海水或腐蚀性液体。
3. 请勿拆卸本产品整机（除说明可拆卸配件外），如不慎拆开导致工作异常，请寄回重新调试。由此产生的费用全部由客户承担。
4. 长时间持续工作可能导致电机表面温度升高，请谨慎操作。
5. 严禁摔落或碰撞，摔落或碰撞本产品有可能使其损坏，导致工作异常。

储存与保养

1. 请将本产品及电池存放在儿童及宠物接触不到的地方。
2. 禁止将本产品及电池放在靠近热源（火炉或加热器等）的地方以及置于热天的汽车内。
3. 请在干燥的环境中存储本产品及电池。
4. 切勿过充、过放电池，否则将对电芯造成损害。长时间不使用时，建议至少充电 1 次 / 月。
5. 切勿在温度太高或太低的环境下使用本产品及电池。

解锁更多玩法



抖音



快手



微信



微博



说明书内容如有更新，恕不另行通知。如对本内容有任何疑问或建议，可通过以下方式联系我们。

制造商：桂林飞宇科技股份有限公司

网址：www.feiyu-tech.cn

E-mail: support@feiyu-tech.com 电话：400-990-6118